

P56201BUF

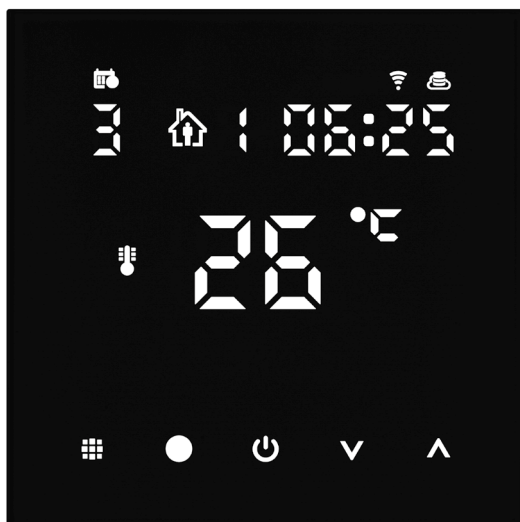

HU | Termostát padlófűtéshez



Tartalom

Fontos figyelmeztetés.....	2
Műszaki jellemzők.....	3
A termostát kijelzőjének leírása – piktogramok és gombok	4
A Termostát beszerelése.....	6
Mobilalkalmazás.....	8
A termostát speciális beállításai	10
Hibaelhárítási GYIK.....	14
Gondozás és karbantartás	15

A P56201BUF termosztát padlófűtés vezérlésére szolgál.

Fontos figyelmeztetés

- Az első használat előtt gondosan olvassuk el a termosztát kezelési útmutatóját.
- A termosztát beszerelése előtt kapcsoljuk le az áramellátást.
- A telepítés során kövessük a vonatkozó szabványokat.



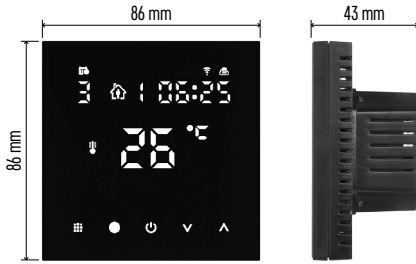

Műszaki jellemzők

Kapcsolt terhelés: max. 230 V váltakozóáram;

16 A ellenállásos terhelés esetén

Hőmérséklet mérése: 0 °C és 95 °C között 0,5 °C lépésközzel

Hőmérséklet-szabályozás: 1 °C-tól 70 °C-ig, 0,5 °C-onként

Célhőmérséklet kapcsolási tartománya:

0,5 °C-tól 2,5 °C-ig, 0,5 °C-onként

Célhőmérséklet kalibrálás: -9 °C-tól 9 °C-ig, 1 °C-onként

Tápellátás: 230 V

Védelmi fokozat: IP20

Tartozékok: padlóérzékelő 3 m (Ø 8 mm), szerelési anyagok









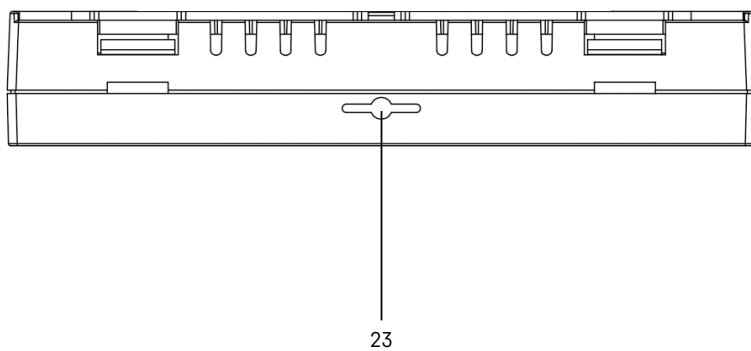
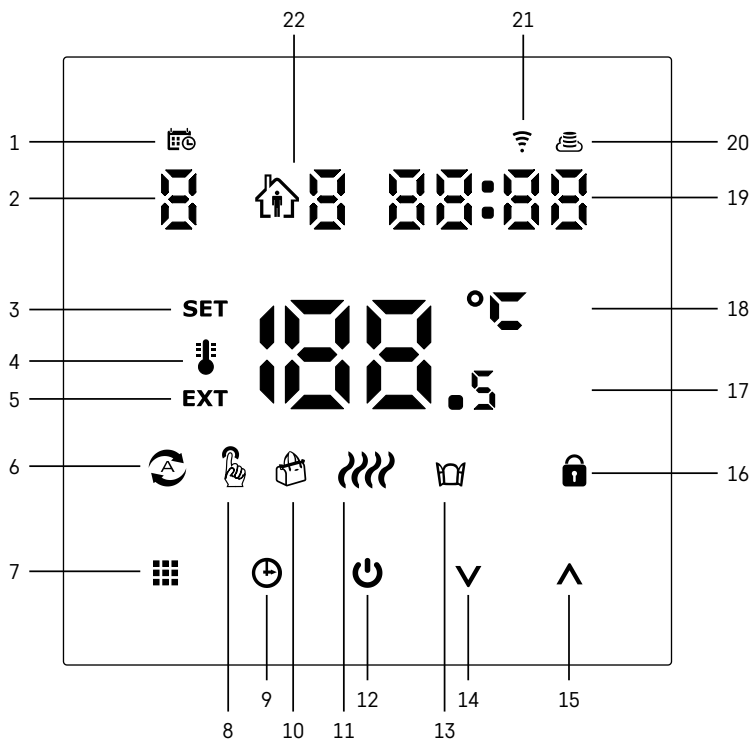









Wifi frekvencia: 2,4 GHz, 25 mW e.i.r.p. max

Méretetek: 86 × 86 × 43 mm



A termosztát kijelzőjének leírása – piktogramok és gombok



- 1 – A  piktogram a hét napját jelöli.
- 2 – A hét napjának száma (1 – hétfő, 2 – kedd, 3 – szerda, 4 – csütörtök, 5 – péntek, 6 – szombat, 7 – vasárnap).
- 3 – A **SET** piktogram azt jelenti, hogy az adott üzemmódban beállított hőmérséklet látható a kijelzőn.
- 4 – Ha a  piktogram látható, akkor a kijelzőn a helyiség aktuális hőmérséklete látható (amennyiben a termosztát beltéri érzékelője az aktív).
- 5 – Ha a **EXT** piktogram látható, a kijelzőn a padlóérezkelő által mért hőmérséklet látható. Olyan üzemmódban, amikor mindkét érzékelő méri a hőmérsékletet, a  gombot 3 másodpercig lenyomva megtekinthetjük ezt a hőmérsékletet.
- 6 – Ha a  piktogram látható, a Heti üzemmód aktív.
- 7 – A heti és a kézi üzemmód között váltó gomb .
- 8 – Ha a  piktogram látható, a Kézi üzemmód aktív.
- 9 – Időbeállító gomb .
- 10 – Ha a  piktogram látható, a Nyaralás üzemmód aktív.
- 11 – Amint megjelenik az ikon, a termosztát  fűti a helyiséget.
- 12 –  – az ON/OFF gomb.
- 13 – Ha a  piktogram látható, a Nyitott ablak funkció aktív.
- 14 –  – lefelé mozgató gomb.
- 15 –  – felfelé mozgató gomb.
- 16 – Ha a  piktogram látható, a gyerekszár aktív.
- 17 – A helyiség aktuális hőmérséklete.
- 18 – Hőmérséklet mértékegysége °C.
- 19 – Aktuális idő.
- 20 – A  piktogram a felhőhöz (AP) való csatlakozást jelzi.
- 21 – A  piktogram a wifi-csatlakozást (EZ) jelzi.
- 22 – A   piktogram azt jelzi, hogy a Heti üzemmód melyik időszávjá aktív.
- 23 – Belső hőmérséklet-érezkelő elhelyezkedése



A Termostát beszerelése

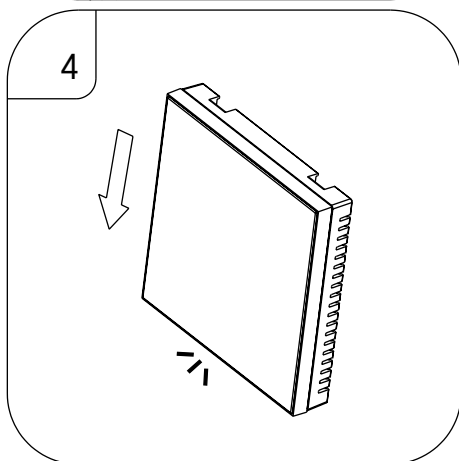
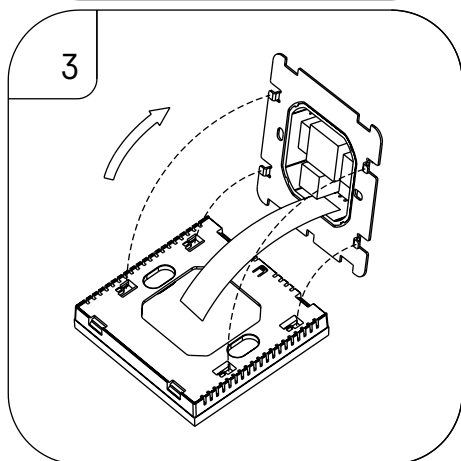
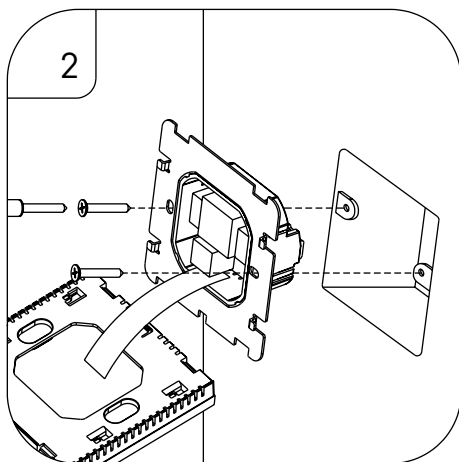
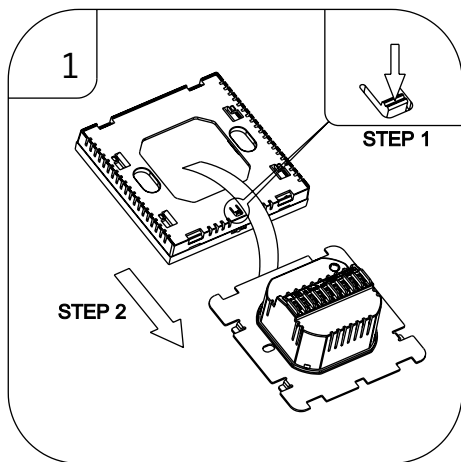

Figyelmeztetés:

A termostát cseréje előtt kapcsoljuk le a lakásban a fűtési rendszer fő tápellátását. Ezáltal kiküszöbölhető az áramütés veszélye.

A termostát elhelyezése

A termostát elhelyezése számos funkciójára kihatással van. Válasszunk ki egy helyet, ahol gyakran tartózkodik a családjunk, lehetőleg szabad légáramlású belső falon, ahol nem éri közvetlen napfény. Ne helyezzük a termostátot hőforrás (televízió, radiátor, hűtőszekrény) vagy ajtó közelébe (a gyakori rezgések miatt). Az ajánlások be nem tartása esetén a termostát nem fogja megfelelően tartani a szobahőmérsékletet.

1. Egy csavarhúzóval nyomjuk meg a belső reteszt és csúsztassuk ki a fémkeretet. Ha szükséges, óvatosan válasszuk le a termostát két részét összekötő belső csatlakozót.
2. Csavarozzuk a szerelőlapot egy megfelelő (pl. KU 68-as) szerelődobozba.
3. Csatlakoztassuk a szerelődobozból kivezetett vezetékeket a termostát jelölés szerinti csatlakozójához a kapcsolási rajznak megfelelően. Csatlakoztassuk újra a belső csatlakozót, helyezzük vissza a termostátot a szerelőlapra és rögzítsük a fém kerettel.
4. Tegyük vissza az előlapot.

Kapcsolási rajz

AC90-240V 50/60Hz

I_{max}:16A

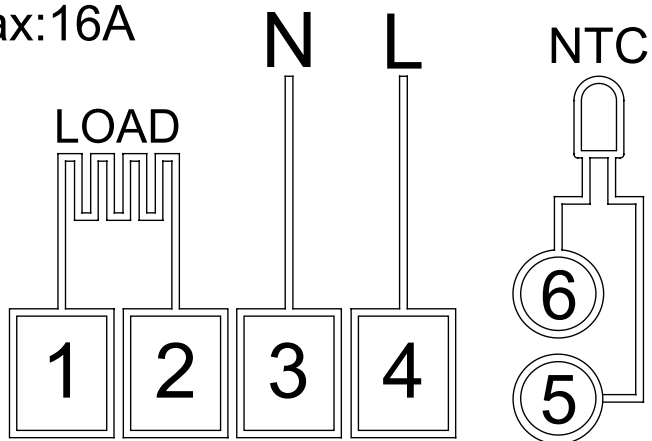

LOAD – csatlakoztatott berendezés

N, L – a termosztát tápellátása

NTC – padlóérzékelő





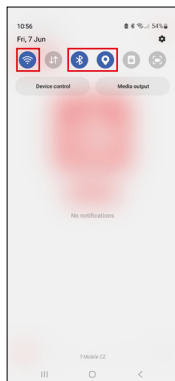
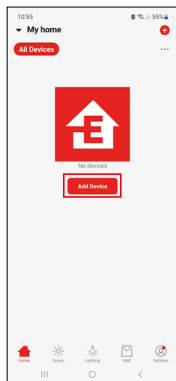
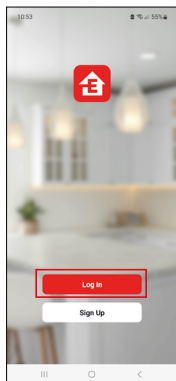

Mobilalkalmazás

A termosztát iOS vagy Android mobilalkalmazással vezérelhető.
Töltse le az „EMOS GoSmart” alkalmazást a készülékére.



Koppintson a Bejelentkezés gombra, ha már használja az alkalmazást.
Ellenkező esetben koppintson a Regisztráció gombra és regisztráljon.

Párosítás az alkalmazással

Tartsa lenyomva egyszerre a  és a  gombot a termosztáton. A termosztát kijelzőjén a  és a  és ikonok egyszerre kezdenek villogni, jelezve, hogy a termosztát párosítási módban van.

Az alkalmazásban kattintson az **Eszköz hozzáadása** lehetőségre.

Kattintsunk a **GoSmart** listára a bal oldalon, majd kattintsunk a **Thermostat underfloor P56201BUF** ikonra.

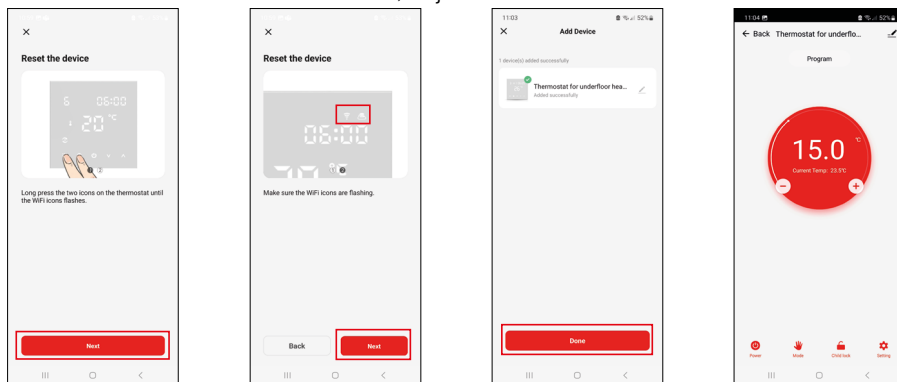

Kövesse az alkalmazás utasításait és adja meg a 2,4 GHz-es wifi hálózat nevét és jelszavát. 2 percen belül megtörténik a párosítás az alkalmazással.

Megjegyzés: Ha nem sikerül a termosztátot párosítani, ismételje meg a folyamatot. Az 5 GHz-es wifi hálózat nem támogatott.

Hőmérséklet programok

A hőmérséklet program típusát az EMOS GoSmart alkalmazás beállításában a Naptár üzemmód fülön lehet kiválasztani.

A hőmérséklet programok típusai:

- 5 + 2 (Hé–Pé + Szo + Vas)
 - Fix hőmérséklet beállítása az 5 munkanapra + 2 hétvégi napra.
 - Mindkét naptípushoz legfeljebb 6 időszáv állítható be.
- 6 + 1 (Hé–Szo + Vas)
 - Fix hőmérséklet beállítása 6 napra (hétfőtől szombatig) + vasárnapra.
 - Mindkét naptípushoz legfeljebb 6 időszáv állítható be.
- 7 nap
 - Fix hőmérséklet beállítása 7 napra.
 - Mindkét naptípushoz legfeljebb 6 időszáv állítható be.

Az időszávokat az EMOS GoSmart alkalmazás „Heti program beállításai” lapon állíthatjuk be. Minden egyes időszávhoz beállíthatjuk a kívánt hőmérsékletet, amely az időszáv beállítása során megadott időponttól lesz aktív a termosztáton. A beállított hőmérséklet a következő időszávig lesz aktív.

Példa: Ha a szöveg alatti táblázat szerint állítjuk be az időszávokat, akkor a helyiség hőmérséklete 3:00 és 6:00 óra között 16 °C lesz, 6:00 és 9:00 óra között 20 °C, 9:00 és 12:00 óra között 17 °C, 12:00 és 14:00 óra között 19 °C, 14:00 és 22:00 óra között 23 °C, 22:00 és 3:00 óra között pedig 17 °C lesz.

1. időszáv	3:00	16 °C
2. időszáv	6:00	20 °C
3. időszáv	9:00	17 °C
4. időszáv	12:00	19 °C
5. időszáv	14:00	23 °C
6. időszáv	22:00	17 °C



A termosztát speciális beállításai

Hőmérséklet kalibrálás

- A termosztát hőmérséklet-érzékelőjének kalibrálása megtörténik a gyártás során, de az optimalizálás érdekében lehetőség van a helyiség hőmérsékletének kalibrálására például egy referencia-hőmérővel.
- Példa: A termosztát 22 °C szobahőmérsékletet mutat, +1 °C kalibrálás után a kijelzett hőmérséklet 23 °C lesz.
- A kalibráció az EMOS GoSmart alkalmazásban végezhető el -9 °C és 9 °C tartományban, 1 °C-os lépésként.

Kapcsolási tartomány

- A kapcsolási tartomány (hiszterézis) a be- és kikapcsolási hőmérséklet közötti különbség.
- Példa: Például, ha fűtési üzemmódban 20 °C-ra állítja a hőmérsékletet és a kapcsolási tartományt 2 °C-ra, a termosztát akkor kapcsol be, amikor a szoba hőmérséklete 18 °C-ra csökken, és kikapcsol, amint a hőmérséklet eléri a 22 °C-ot.
- A kapcsolási tartomány 0,5 °C és 2,5 °C közötti értékre állítható be.
- A padlóérzékelő kapcsolási tartománya 1 °C és 9 °C közötti értékre állítható be (EMOS GoSmart alkalmazás).

Hőmérsékleti határértékek beállítása a termosztát kézi üzemmódjához

- Maximális célhőmérséklet – meghatározza a termosztáton beállítható legnagyobb hőmérsékletet (20 °C és 70 °C közötti tartományban, 1 °C lépésként).
- Minimális célhőmérséklet – meghatározza a termosztáton beállítható legalacsonyabb hőmérsékletet (1 °C és 20 °C közötti tartományban, 1 °C lépésként).

A hővédelem beállításai

- Magas hőmérséklet elleni védelem – meghatározza azt a maximális lehetséges hőmérsékletet, ameddig fűt a termosztát.
- Példa: Például: 45 °C-ra beállított magas hőmérséklet elleni védelem és 2 °C hiszterézis esetén a termosztát relé kikapcsol, ha a hőmérséklet eléri a 45 °C-ot, és újra bekapcsol, ha 43 °C-ra csökken.
- Alacsony hőmérséklet elleni védelem – meghatározza a helyiség lehető legalacsonyabb hőmérsékletét. Ha a hőmérséklet a kiválasztott érték alá csökken, a termosztát magától elkezd felfűteni a helyiséget. 1 °C és 10 °C közötti tartományban állítható be.

A berendezés állapota áramszünet után

- Ugyanaz, mint a leállítás előtt – a termosztát visszaáll az áramszünet előtti állapotba.
- Kikapcsolva – a termosztát kikapcsolva marad, miután újra csatlakozott a hálózathoz.
- Be – a termosztát bekapcsol, miután újra csatlakozott a hálózathoz.

Aktív hőmérséklet-érzékelő

- Ez a beállítás határozza meg, hogy melyik szenzor érzékeli a hőmérsékletet – a beltéri, a padló vagy mindkettő.

Gyerekszár

- A gyerekszár az EMOS GoSmart alkalmazás beállításáiban vagy a **V** gomb 3 másodpercig tartó lenyomásával kapcsolható be/ki.
- Amikor a zár aktív, zár szimbólum látható a termosztát kijelzőjén és a termosztát főoldalán az EMOS GoSmart alkalmazásban.



A termosztát kijelzőjének fényereje STAND BY módban

- Meghatározza a kijelző fényerejét 10 másodperces inaktivitás után.
- Csak a termosztát kijelzőjén a beállításokban állítható be.
- 0 = kikapcsolt kijelző
- 1 = a kijelzőn halványan világít a szobahőmérséklet
- 2 = a kijelzőn erősen világít a szobahőmérséklet

Nyitott ablak funkció

- Ha a termosztát hirtelen hőmérséklet-csökkenést észlel (pl. amikor kinyitunk egy ablakot vagy ajtót), leállítja a helyiség fűtését.
- A termosztát a megadott idő letelte után vagy az ablak bezárásakor újra elkezd fűteni.
- Ez a funkció csak a termosztát kijelzőjén a beállításokban állítható be.

Ideiglenes kézi üzemmód

- Az ideiglenes kézi üzemmód akkor aktiválódik, ha Heti üzemmód van beállítva a termosztáton, és nyomjuk a **V** vagy a **▲** nyílát.
- Ha aktív, a Heti üzemmód  és a Kézi üzemmód  piktogramjai egyszerre jelennek meg a kijelzőn.
- Ez az üzemmódot úgy kapcsolhatjuk ki, ha egy másik üzemmódba kapcsolunk.













Nyaralás üzemmód

- A Nyaralás üzemmód bekapcsolásával hosszabb időtartamra állíthatunk be egy kívánt hőmérsékletet.



Visszaállítás (Reset)

- A készülék visszaállítható a gyári beállításokra.
- Ez a funkció csak a termosztát kijelzőjén érhető el (leírás lent).

Üzemmódok és funkciók beállítása a termosztát bekapcsolt kijelzőjén

1. Az aktuális idő és a hét napjának beállítása
 - a. Nyomjuk meg a  gombot a perc, óra és a hét napjának egymás után történő beállításához.
 - b. Az értékeket a **▲** és a **V** nyilakkal kell megadni.
 - c. Erősítsük meg a  gombbal.
2. A Heti üzemmód beállítása 
 - a. Nyomjuk meg és tartjuk lenyomva a  gombot 3 másodpercig. Ezt követően a hétköznapi beállításai kerülnek. Állítsuk be egymás után az órát, percet és a hőmérsékletet a munkanap első időszávjában. Minden egyes értéket erősítsünk meg a  gombbal. Miután beállítottuk az 1. időszávját, automatikusan a 2. időszávjára lépünk, majd tovább, egészen a 6. időszávjáig. A hétköznapi 6. időszávjának beállítása után áttérünk a hétvége beállítására.
 - b. A hétvége beállításaihoz ismételjük meg ugyanazokat a műveleteket, mint a hétköznapi beállításánál.
 - c. Az értékeket a **▲** és a **V** nyilakkal kell megadni.
 - d. Miután beállítottuk a hétvége utolsó időszakát, nyomjuk meg újra a  gombot a Heti mód beállításának befejezéséhez.
3. A Nyaralás üzemmód beállítása 
 - a. Nyomjuk meg és tartjuk lenyomva a  gombot 3 másodpercig. Amint az OFF vagy ON felirat villog a jobb felső sarokban a pontos idő helyett, beléptünk a Nyaralás üzemmód beállításába.
 - b. Ha szeretnénk bekapcsolni a Nyaralás üzemmódot, a **▲** vagy a **V** nyíl segítségével kapcsoljuk ON (BE) állásba a feliratot és hagyjuk jóvá a  gombbal.
 - c. A megerősítést követően egy szám villog a kijelző tetején, jelezve a Nyaralás üzemmód időtartamát. Az időtartam módosításához használjuk ismét a **▲** vagy a **V** nyíl gombot. Erősítsük meg a  gombbal.
 - d. Az időtartam megerősítése után átlépünk a Nyaralás üzemmód célhőmérsékletének beállítására. A hőmérséklet módosításához használjuk ismét a **▲** vagy a **V** nyíl gombot. Erősítsük meg a  gombbal. A megerősítés után a Nyaralás üzemmód aktív.
 - e. A Nyaralás üzemmód kikapcsolásához tartuk lenyomva a  gombot 3 másodpercig, és állítsuk a szöveget OFF-ra (KI). Erősítsük meg a  gombbal, és a Nyaralás üzemmód kikapcsol.

A. üzemmódok és funkciók beállítása a termosztát kikapcsolt kijelzőjén

A termosztát kijelzőjét a  gombbal kapcsolhatjuk ki. Ha a kijelző ki van kapcsolva, csak az alsó gombsáv aktív. A termosztát speciális beállításaihoz való belépéshez nyomjuk meg és tartjuk lenyomva a  gombot 3 másodpercig.

Az értékeket/paramétereket az egyes üzemmódokban a **▲** és a **V** nyilak segítségével állíthatjuk be.

A termosztát speciális A. beállításaihoz történő léptetéshez nyomjuk meg a  gombot, ezzel tovább lépünk a következő funkció/üzemmód beállításába. A funkciókat/üzemmódokat A1–AE felirat jelöli (a kijelző jobb felső sarkában).

Minden beállított értéket erősítsünk meg a  gombbal.

Funkciók/üzemmódok:

- A1 – Hőmérséklet kalibrálás
 - -9 °C és 9 °C közötti tartományban állítható be.
 - A kijelző a kalibrálás során beállított értékkel módosított hőmérsékletet mutatja.
 - A kijelző felső részében a beállított kalibrálás értéke látható.
 - Az alapértelmezett beállítás -1 °C.
- A2 – Kapcsolási tartomány
 - 0,5 °C és 2,5 °C közötti tartományban állítható be.
 - Az alapértelmezett beállítás 1 °C.
- A3 – Kijelző gyerekszár 
 - 0 vagy 1 lehet az értéke.
 - 0 = kikapcsolt gyerekszár.
 - 1 = bekapcsolt gyerekszár.
 - Az alapértelmezett érték 0.
- A4 – A berendezés állapota áramszünet után
 - 0, 1 vagy 2 lehet az értéke.
 - 0 = az állapot ugyanaz, mint az áramszünet előtt.
 - 1 = a termosztát kikapcsolva marad.
 - 2 = a termosztát bekapcsol.
 - Az alapértelmezett érték 0.
- A5 – A termosztát kijelzőjének fényereje STAND BY módban
 - 0, 1 vagy 2 lehet az értéke.
 - 0 = kikapcsolt kijelző.
 - 1 = a kijelzőn halványan világít a szobahőmérséklet.
 - 2 = a kijelzőn erősen világít a szobahőmérséklet.
 - Az alapértelmezett érték 2.
- A6 – Naptár üzemmód kiválasztása a Heti üzemmódhoz
 - 0, 1 vagy 2 lehet az értéke.
 - 0 = 5+2 (Hé–Pé + Szo + Vas).
 - 1 = 6+1 (Hé–Szo + Vas).
 - 2 = 7 nap.
 - Az alapértelmezett érték 0.
- A7 – Minimális célhőmérséklet
 - 1 °C és 10 °C közötti tartományban állítható be.
 - Az alapértelmezett beállítás 5 °C.
- A8 – Maximális célhőmérséklet
 - 20 °C és 70 °C közötti tartományban állítható be.
 - Az alapértelmezett beállítás 35 °C.
- A9 – Alacsony hőmérséklet elleni védelem
 - 1 °C és 10 °C közötti tartományban állítható be vagy kikapcsolható.
 - A kikapcsolt állapot úgy érhető el, hogy beállítjuk a 10 °C-ot, majd megnyomjuk a  felfelé mutató nyilat. A kijelzőn két kötőjel jelenik meg.
 - Az alapértelmezett beállítás 5 °C.
- AA – Magas hőmérséklet elleni védelem
 - 20 °C és 70 °C közötti tartományban állítható be vagy kikapcsolható.
 - A kikapcsolt állapot úgy érhető el, hogy beállítjuk a 20 °C-ot, majd megnyomjuk a  lefelé mutató nyilat.
 - A kijelzőn két kötőjel jelenik meg.
 - Az alapértelmezett beállítás 45 °C.
- AB – Az érzékelő magas hőmérséklet elleni védelmének határértéke
 - 1 °C és 9 °C közötti tartományban állítható be.
 - Az alapértelmezett beállítás 2 °C.

- AC – Nyitott ablak funkció (hőmérséklet)
 - 10 °C és 20 °C közötti tartományban állítható be vagy kikapcsolható.
 - A kikapcsolt állapot úgy érhető el, hogy beállítjuk a 10 °C-ot, majd megnyomjuk a ▼ lefelé mutató nyilat. A kijelzőn két kötőjel jelenik meg.
 - Alapértelmezetten a funkció kikapcsolt.
- AD – Nyitott ablak funkció (idősáv)
 - 10 és 20 perc közötti érték állítható be.
 - Az alapértelmezett érték 10 perc.
- AE – Visszaállítás (Reset)
 - A kijelzőn Ao felirat látható. A gyári beállítások visszaállításához tartsuk lenyomva a ⏪ gombot 5 másodpercig.

B. üzemmódok és funkciók beállítása a termosztát kikapcsolt kijelzőjén

A termosztát kijelzőjét a ⏪ gombbal kapcsolhatjuk ki. Ha a kijelző ki van kapcsolva, csak az alsó gombsáv aktív. A termosztát speciális B. beállításaiiba való belépéshez nyomjuk meg és tartjuk lenyomva a ⏪ gombot 3 másodpercig.

Az értékeket/paramétereket az egyes üzemmódokban a ▲ és a ▼ nyilak segítségével állíthatjuk be.

A termosztát speciális B. beállításaiiban történő léptetéshez nyomjuk meg a  gombot, ezzel tovább lépünk a következő funkció/üzemmód beállításába. A funkciókat/üzemmódokat BN, Bo feliratok jelölik (a kijelző jobb felső sarkában).

Minden beállított értéket erősítsünk meg a  gombbal.

Funkciók/üzemmódok:

- BN – Aktív hőmérséklet-érzékelő
 - N1, N2 és N3 érték állítható be.
 - N1 = a beltéri érzékelő az aktív.
 - N2 = a padlóérzékelő az aktív.
 - N3 = a beltéri és a padlóérzékelő is aktív.
 - Az alapértelmezett érték N1.
- Bo – Termékinformáció
 - Nem szerkeszthető beállítás.



Hibaelhárítási GYIK

A kijelzőn megjelenő felirat:

E1 – beltéri hőmérséklet érzékelő hiba.

- Állítsa vissza (resetelje) a termosztátot.
- Jelezze reklamációs igényét.

E2 – padlóérzékelő hiba.

- Állítsa vissza (resetelje) a termosztátot.
- Ellenőrizze, hogy az érzékelő megfelelően van-e csatlakoztatva. Ellenőrizze az aktív érzékelő beállításait a termosztát menüjében.



Gondozás és karbantartás

A készülék rendeltetésszerű használat esetén évekig megbízhatóan fog működni. Néhány tipp a megfelelő kezeléshez:

- Mielőtt elkezdjük a terméket használni, gondosan olvassuk el a használati útmutatót.
- Ne tegyük ki a terméket közvetlen napfénynek, szélsőséges hidegnek vagy páratartalomnak, vagy hirtelen hőmérsékleti változásoknak. Ezáltal csökkenne az érzékelés pontossága.
- Ne tegyük a terméket rezgésnek és rázkódásoknak kitett helyre, mert ezek károsíthatják.
- Ne tegyük ki a terméket túlzott nyomásnak, ütésnek, pornak, magas hőmérsékletnek vagy páratartalomnak, mert azok a termék hibás működését okozhatják, csökkenthetik az üzemidőt, megrongálhatják az elemeket és deformálhatják a műanyag alkatrészeket.
- Ne tegyük ki a terméket esőnek, nedvességnek, csöpögő vagy fröccsenő víznek.
- Ne helyezzünk a termékre nyílt tűzforrást, pl. égő gyertyát stb.
- Ne helyezzük a terméket olyan helyre, ahol nem biztosított az elégséges légáramlás.
- Ne dugjunk semmilyen tárgyat a termék szellőzőnyílásába.
- Ne módosítsuk a termék belső áramköréit, mert megsérülhetnek, és a garancia automatikusan érvényét veszíti. A terméket kizárólag szakképzett szerelő javíthatja.
- Tisztításához használjunk enyhén benedvesített puha törülőruhát.
- Ne használjunk oldószereseket, sem tisztítószereseket, mert megkarcolhatják a műanyag részeket és megsérthetik az elektromos áramköröket.
- A terméket ne merítsük vízbe, se más folyadékba.
- A terméket sérülés vagy meghibásodás esetén ne próbáljuk saját magunk megjavítani. Adjuk át szervizelésre abban az üzletben, ahol vettük.
- A készüléket nem használhatják felügyelet nélkül vagy a biztonságukért felelős személyektől kapott megfelelő tájékoztatás hiányában korlátozott fizikai, érzékszervi vagy értelmi képességű vagy tapasztalatlan személyek (beleértve a gyerekeket), akik nem képesek a készülék biztonságos használatára. Gondoskodjunk a gyerekek felügyeletéről, hogy ne játszhassanak a készülékkel.



Az elektromos készülékeket ne dobja a vegyes háztartási hulladék közé, használja a szelektív hulladékgyűjtő helyeket. A gyűjtőhelyekre vonatkozó aktuális információkért forduljon a helyi hivatalokhoz. Ha az elektromos készülékek a hulladéktárolókba kerülnek, veszélyes anyagok szivároghatnak a talajvízbe, melyek így bejuthatnak a táplálékláncba és veszélyeztethetik az Ön egészségét és kényelmét.



