

# ZCW34BR

## LED állólámpa

---



### Tartalomjegyzék

Biztonsági utasítások és figyelmeztetések.....	2
A csomag tartalma .....	3
Műszaki specifikációk .....	4
Telepítés és összeszerelés .....	5
Az alkalmazás letöltése .....	5
Vezérlők és funkciók .....	8
Hibaelhárítási GYIK.....	10

## Biztonsági utasítások és figyelmeztetések



A készülék használata előtt olvassa el a utasítást.



Tartsa be a jelen kézikönyvben található biztonsági előírásokat.

Ne csatlakoztassa a lámpát a tápegységhez, amíg a csomagolásban van. A lámpák nem cserélhetők.

Kezelés közben válassza le a hálózatról.

Meghibásodás esetén ne távolítsa el a fényforrásokat, és ne javítsa meg a lámpát! Ne avatkozzon bele a vezetékézésbe.

Csak a termékhez mellékelt tápegységgel használja.

Beltéri használatra alkalmas.

Ha a fényforrás eltörik vagy megsérül, a lámpatestet nem szabad használni, vagy feszültség alatt hagyni, hanem biztonságosan meg kell semmisíteni.

Ez a termék dekoratív világításra szolgál.

Ez a termék nem játék, ne adja gyermekek kezébe!

Az EMOS spol. s r.o. kijelenti, hogy a ZCW34BR termék megfelel az alapvető követelményeknek és az irányelvek egyéb vonatkozó rendelkezéseinek. A készülék az EU-ban szabadon üzemeltethető.

A létesítmény a VO-R/12/11.2021-11 számú általános engedély alapján üzemeltethető.

A CZ EMOS spol. s r.o. ezennel kijelenti, hogy a ZCW34BR típusú rádióberendezés megfelel a 2014/53/EU irányelvnek. Az EU-megfelelőségi nyilatkozat teljes szövege elérhető ezen a weboldalon:

<http://www.emos.eu/download.>



Ez a termék G energiahatékonysági osztályú fényforrást tartalmaz.

## Csomag

tartalma LED

lámpa adapter

Vezető

Tartozékok a falra szereléshez Lámpatalp

Felhasználói kézikönyv

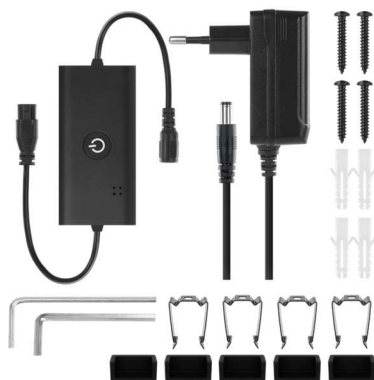

## Műszaki specifikációk

Modell	Jegyzőkönyv	A csatlakoztatás	Fényáram	Tápfeszültség bemenet	Színhőmérséklet	Teljesítmény
ZCW34BR	Wi-Fi	2,4 GHz (Wifi IEEE 802.11b/g/n)	100-1 000 lm	20 W	2 700 K	220-240 V AC / 12 V DC

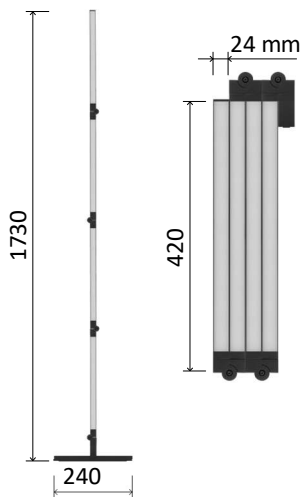

## Telepítés és összeszerelés

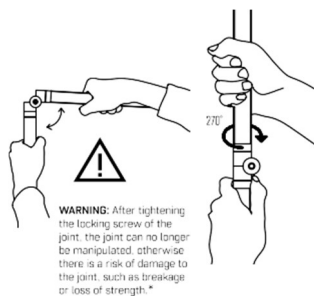
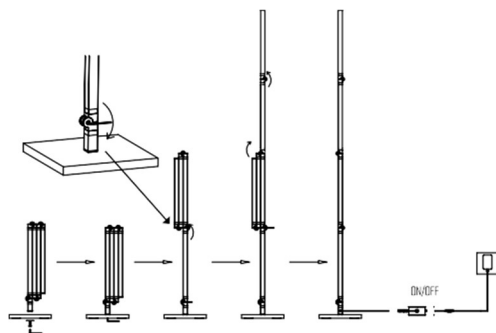

### Wall mounting

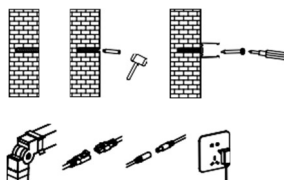
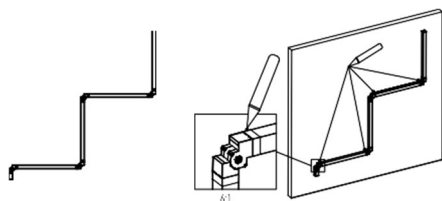

 **FIGYELMEZTETÉS:** A kötés reteszelőcsavarjának meghúzása után a kötés már nem manipulálható, különben fennáll a kötés károsodásának veszélye, például törés vagy szilárdságvesztés.

### Az alkalmazás letöltése

Az alkalmazás elérhető Android és iOS rendszerekre a Google Play és az App Store áruházban. Az alkalmazás letöltéséhez szkenelje be a megfelelő QR-kódot.



### Értesítés

A LED-es fénylánc csak a 2,4 GHz-es Wifi-t támogatja (az 5 GHz-et nem).



✓ 2.4 GHz

5 GHz ✗



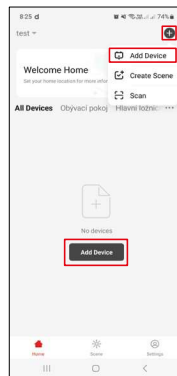
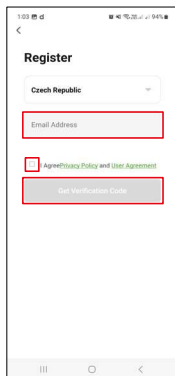
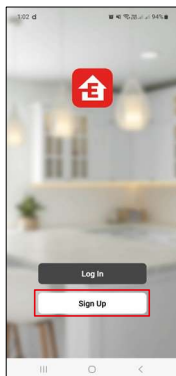
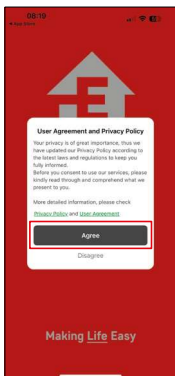

1. Nyissa meg az EMOS GoSmart alkalmazást, és erősítse meg az Adatvédelmi szabályzatot, majd kattintson az "Elfogadom" gombra.
2. Válassza a "" lehetőséget.
3. Adja meg egy érvényes e-mail cím nevét, és válasszon jelszót. Erősítse meg, hogy elfogadja az adatvédelmi szabályzatot. Erősítse meg a "regisztráció" gombbal.
4. Válassza az "eszköz hozzáadása" lehetőséget.

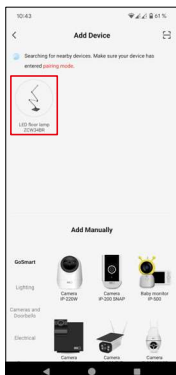

5. Ha a készüléket automatikusan megtalálta a rendszer, kattintson a "hozzáadás" gombra, vagy válassza ki a kategóriát és a terméktípust.

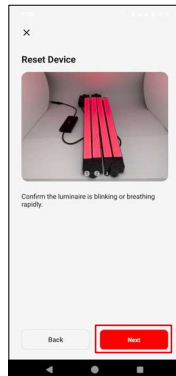
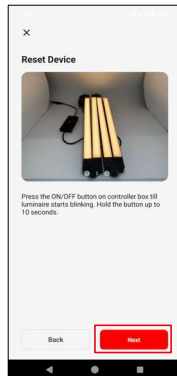

6. Kapcsolja be a készüléket, és erősítse meg a "tovább" gombbal.
7. Ha a lámpatest nem villog, kapcsolja párosítási üzemmódba a párosító gomb hosszú nyomva tartásával (kb. 10 másodperc).
8. Ellenőrizze, hogy a jelzőfény villog-e. Erősítse meg a "következő" gombbal.

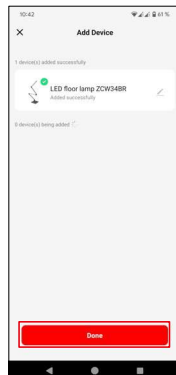

9. Adja meg a Wifi hálózat nevét és jelszavát. Erősítse meg a "tovább" gombbal.
10. A párosítása folyamatban van.
11. Az eszköz sikeresen párosítva. Erősítse meg a "done" gombbal.

## Vezérlők és funkciók

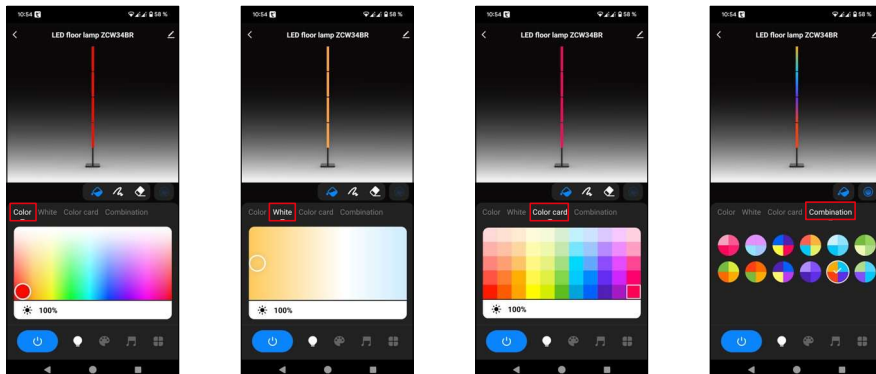

1. Szín - a "szín" az RGB beállítások alappanelje.
2. Fehér - a "fehér" a CCT beállítások alappanelje.
3. Színkártya - a "színpaletta" egy egyszerűsített panel az RGB beállításokhoz.
4. Kombináció - a "színkombináció" a színek kombinációjának és keverésének beállítására szolgál.

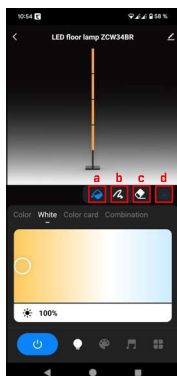

5. A szegmensek állapotának beállítására szolgáló panel:
  - a. Lehetővé teszi, hogy 1 színt állítson be mindenhol.
  - b. Lehetőség az egyes szegmensek színének külön-külön történő beállítására.
  - c. Lehetőség az egyes szegmensek külön-külön történő ki/bekapcsolására.
  - d. Csak a "Kombináció" panel esetében. Lehetővé teszi a sima színátmenet engedélyezését/letiltását.

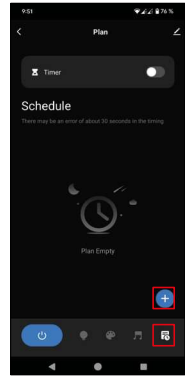
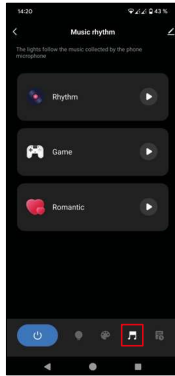

6. Jelenet - ez a szakasz az előre beállított jelenetek beállítására vagy saját jelenetek létrehozására szolgál.
7. Zenei ritmus - a "zene" zenealapú világítási módra vált, ahol a készülék a mobilszközön rögzített hangra reagál.
8. Terv - Az "időzítő" egy olyan funkció, amellyel beállíthatja, hogy a készülék egy bizonyos idő után be- vagy kikapcsoljon.

## Hibaelhárítási GYIK

Nem tudom párosítani az eszközöket. Mit tehetek?

- Győződjön meg róla, hogy 2,4 GHz-es wifi hálózatot használ, és elég erős a jel.
- Engedélyezzen az alkalmazásnak minden engedélyt a beállításokban.
- Győződjön meg róla, hogy a mobil operációs rendszer legújabb verzióját és az alkalmazás legújabb verzióját használja.

Nem kapok értesítést, ?

- Engedélyezzen az alkalmazásnak minden engedélyt a beállításokban.
- Kapcsolja be az értesítéseket az alkalmazás beállításaiban (Beállítások -> Alkalmazásértesítések).

Kik használhatják a berendezést?

- Az mindig rendelkeznie kell egy rendszergazdával (tulajdonossal).
- Az admin megoszthatja az eszközt a háztartás többi tagjával, és jogokat rendelhet hozzájuk.