

# || ZTV55 ZTV65 ZTV75

## GoSmart Ambientné osvetlenie za TV

---



### Obsah

Bezpečnostné pokyny a upozornenia.....	2
Obsah balenia .....	3
Technické špecifikácie .....	4
Popis zariadenia .....	6
Inštalácia a montáž .....	7
Ovládacie prvky a funkcie .....	12
Často kladené otázky o riešení problémov.....	18

## Bezpečnostné pokyny a upozornenia

Pred inštaláciou alebo používaním výrobku si najprv úplne prečítajte pokyny v návode na a uistite sa, že im rozumiete. Tento dokument a obal si uschovajte pre budúce použitie.

### VAROVANIE

Elektrické riziko:

- Nesprávna inštalácia a/alebo používanie môže spôsobiť úraz elektrickým prúdom alebo požiar.
- Pred inštaláciou si prečítajte návod a zohľadnite špecifické vlastnosti priestoru a miesta, kde bude výrobok nainštalovaný.
- Zariadenie neotvárajte, nerozoberajte, nemodifikujte ani neupravujte, pokiaľ to nie je výslovne uvedené v návode na použitie.
- Akékoľvek neautorizované otvorenie alebo oprava bude mať za následok stratu akejkoľvek zodpovednosti, práv na záruk.
- Vždy používajte iba originálny napájací kábel.
- Výrobok môže byť napájaný len napätím, ktoré zodpovedá údajom na štítku výrobku.
- Servis tohto výrobku môže vykonávať len kvalifikovaný technik, aby sa znížilo riziko úrazu elektrickým prúdom.
- Pred čistením odpojte výrobok od napájania.
- Výrobok nesmú používať osoby (vrátane detí), ktorým fyzické, zmyslové alebo duševné schopnosti alebo nedostatok skúseností a znalostí bránia v bezpečnom používaní výrobku bez dozoru alebo poučenia.
- Čistenie a užívateľskú údržbu nesmú vykonávať deti bez dozoru.
- Výrobok neponárajte do vody ani iných kvapalín.

Riziko požiaru:

- Nepoužívajte výrobok, ak je niektorá časť poškodená alebo chybná. Poškodený alebo chybný výrobok okamžite vymeňte.

Riziko udusenía:

- Nedovoľte deťom hrať sa s obalovým materiálom. Obalový materiál uchovávajte mimo dosahu detí.

### UPOZORNENIE

Riziko zakopnutia:

- Napájací kábel a výrobok musia byť vždy umiestnené tak, aby nezasahovali do bežných peších .

### UPOZORNENIE

Riziko poškodenia výrobku:

- Výrobok používajte len podľa opisu v tomto dokumente.
- Zabráňte pádu výrobku a chráňte ho pred nárazom.
- Pri čistení výrobku nepoužívajte agresívne chemické čistiace prostriedky.
- Dohládajte na deti, aby sa s výrobkom nehrali.



Pred použitím zariadenia si prečítajte návod na .



Dodržiavajte bezpečnostné pokyny uvedené v tejto príručke.

Spoločnosť EMOS spol. s r.o. vyhlasuje, že výrobky ZTV55, ZTV65 a ZTV75 spĺňajú základné požiadavky a ďalšie príslušné ustanovenia smerníc. Zariadenia sa môžu voľne prevádzkovať v EÚ.

Vyhlasenie o zhode nájdete na webovej stránke <http://www.emos.eu/download>.

Zariadenie sa môže prevádzkovať na základe všeobecného povolenia č. VO-R/10/07.2021-8 v znení .



## Obsah balenia

Používateľská príručka k

fotoaparátu Sync

6× bežný segment LED

Ľavý a pravý koncový segment LED

2× rohový spoj

4× segmentová spojka

Napájací adaptér

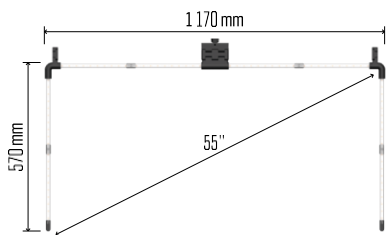

ZTV55

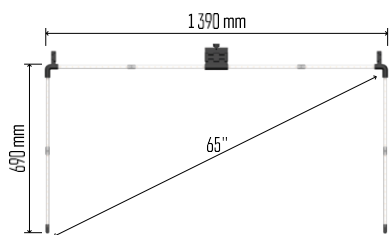

ZTV65

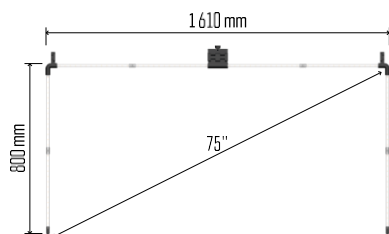

ZTV75

## Technické špecifikácie

Napájanie: DC 12 V / 2A

Výkon: 24 W

Svetelný : ZTV55 450 lm / ZTV65 610 lm / ZTV75  
660 lm

Farba svetla: RGBIC

Dĺžka kábla: 2,5 m

Komunikačný protokol: 2,4 GHz WI-FI  
(IEEE802.11b/g/n)

APLIKÁCIA: EMOS GoSmart pre Android a iOS

## Oznámenie

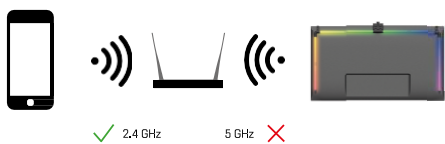

Zariadenie podporuje iba 2,4 GHz Wi-Fi (nepodporuje 5 GHz).

## Popis zariadenia

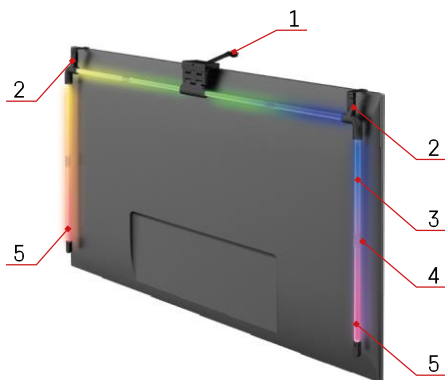

1 - Synchronizačná kamera

2 - Rohové spoje

3 - LED segment

4 - Segmentovaný kĺb

5 - Ľavý a pravý koncový segment LED

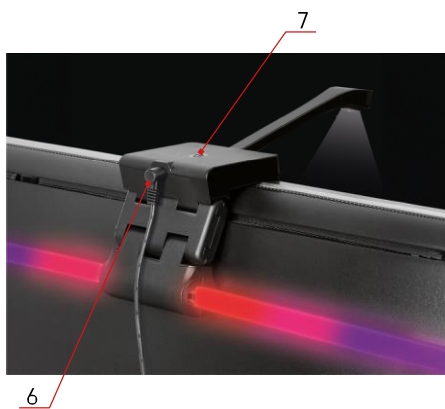

6 - Napájací konektor

7 - Tlačidlo Reset a ON/OFF

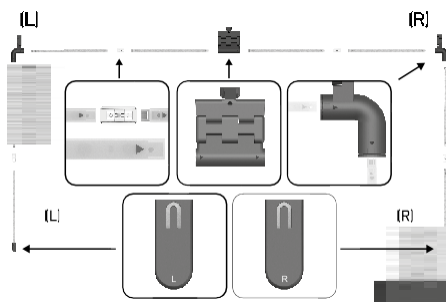

## Inštalácia a montáž

Starostlivo pripojte všetky segmenty. Dbajte najmä na správnu orientáciu segmentov, aby nedošlo k poškodeniu konektorov. Nepoužívajte nadmernú silu, ktorá by mohla zariadenie nenávratne poškodiť.

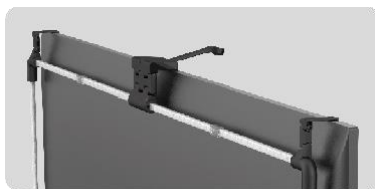

Zaveste celú konštrukciu za 2 rohové konzoly a fotoaparát na zadnú stranu televízora a odstráňte ochrannú fóliu z objektívu fotoaparátu.

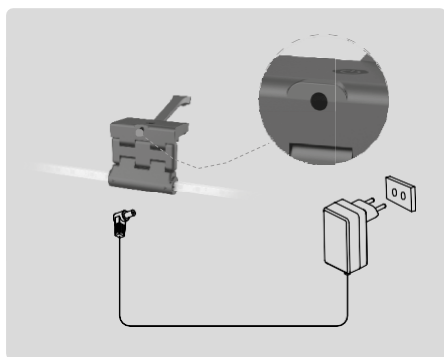

Pripojte napájací zdroj.

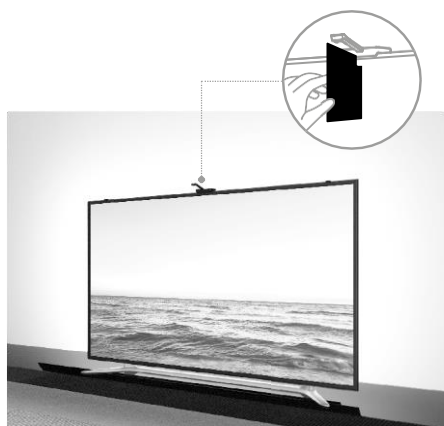

Na dosiahnutie najlepších výsledkov je dôležité správne nakloniť synchronizačnú kameru. Na tento účel použite dodanú uhlovú kartu a zarovnajzte zadnú stranu s obrazovkou televízora tak, sa horný okraj dotýkal fotoaparátu. Potom nakloňte fotoaparát tak, aby bol zarovnaný s uhlovou kartou.



## Párovanie s aplikáciou

Instalácia aplikácie EMOS GoSmart



Aplikácia je k dispozícii pre Android a iOS prostredníctvom Google play a App Store. Ak si chcete aplikáciu stiahnuť, naskenujte príslušný QR kód.

## Kroky v mobilnej EMOS GoSmart

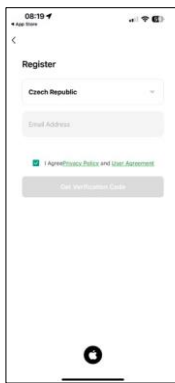
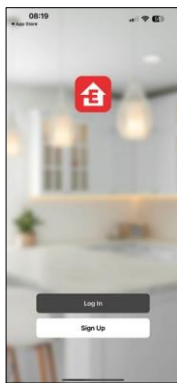
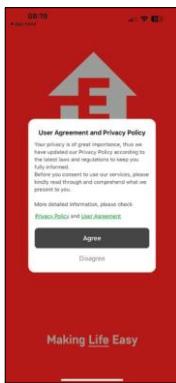

Otvorte aplikáciu EMOS GoSmart, potvrdte zásady ochrany osobných údajov a kliknite na tlačidlo Súhlasím.

Vyberte možnosť registrácie.

Zadajte názov platnej e-mailovej adresy a vyberte heslo.

Potvrdte svoj súhlas so zásadami ochrany osobných údajov.

Vyberte možnosť zaregistrovať sa.

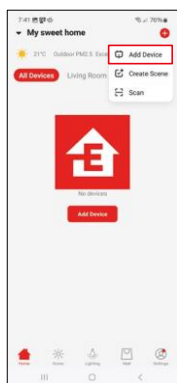
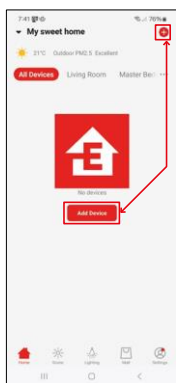

Vyberte položku Pridať zariadenie.

Vyberte kategóriu produktov GoSmart a vyberte položku Ambient TV light.

Bluetooth



Postupujte podľa pokynov v aplikácii a skontrolujte, či je v telefóne zapnutá funkcia Bluetooth.

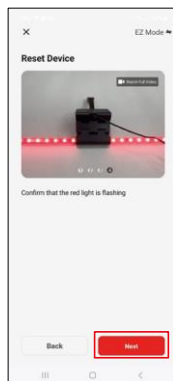
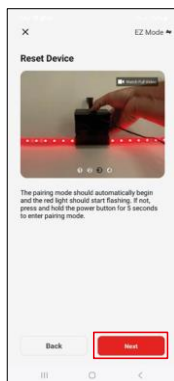
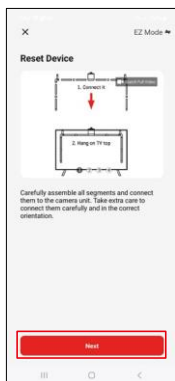

Zariadenie resetujte podržaním tlačidla na fotoaparáte po dobu 5 sekúnd.

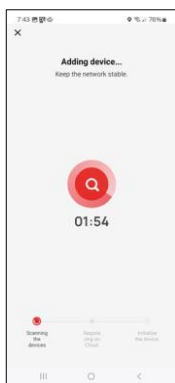
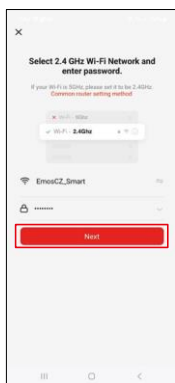





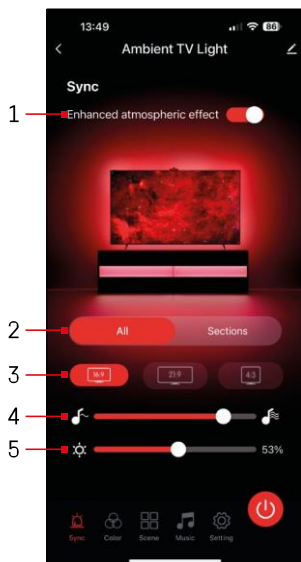

Zadajte názov a heslo siete Wi-Fi. Tieto informácie zostanú zašifrované a slúžia na to, aby klávesnica mohla na diaľku komunikovať s vaším mobilným zariadením.

Zariadenie sa automaticky vyhľadá. Po spárovaní je možné klávesnicu premenovať.

## Ikony a kontrolky



1	Vylepšený atmosférický efekt
2	Výber nastavení pre celé svetlo alebo jednotlivé segmenty
3	Nastavenie formátu videa na televízore
4	Rýchlosť farebného prechodu
5	Nastavenia jasu
	Nastavenie synchronizácie svetla s obrazom televízora
	Nastavenie režimu farieb
	Výber preddefinovaných scén
	Synchronizácia s hudbou a zvukom
	Nastavenia
	Tlačidlo zapnutia/vypnutia

## Ovládacie prvky a funkcie

### Nastavenie farieb

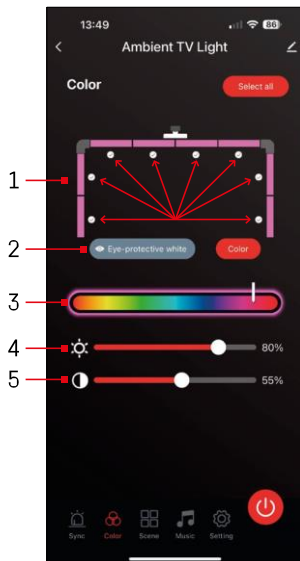

- 1 - Ovládacie panel pozostáva z 8 segmentov, ktoré možno ovládať ručne. V predvolenom nastavení sú vybrané všetky segmenty, čo znamená, akákoľvek zmena farby sa prejaví vo všetkých segmentoch. Ak chcete zmeniť farbu len niekoľkých z nich (napríklad polovice), je možné vybrať/nevýberať niektoré segmenty a zmeniť farbu len pre tie segmenty, v ktorých je zaškrtnuté políčko.
- 2 - "Biela farba na ochranu očí" a "Farba" sú možnosti, ktoré menia správanie tohto nastavenia. Ak vyberiete možnosť "Eye-protective white" (Biela na ochranu očí), všetky segmenty sa zmenia na bielu farbu, ktorá slúži len ako okolité svetlo, ktoré je šetrné k očiam a minimalizuje únavu očí pri sledovaní televízie, najmä pri slabom osvetlení. Na druhej strane výber možnosti "Farba" umožňuje prispôbiť segmenty rôznymi farbami, čím sa zabezpečí živšie a dynamickejšie osvetlenie podľa vašich preferencií alebo nálady.
- 3 - Výber farby
- 4 - Nastavenia jasu
- 5 - Nastavenie kontrastu

### Výber a tvorba scén

Aplikácia obsahuje niekoľko preddefinovaných scén, z ktorých si môžete vybrať. Ak žiadna z nich nevyhovuje vašim potrebám, v dolnej časti zoznamu sa nachádza veľký znak "+", ktorý vám umožní vytvoriť si vlastnú scénu.

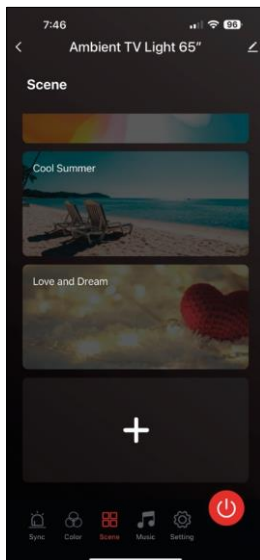

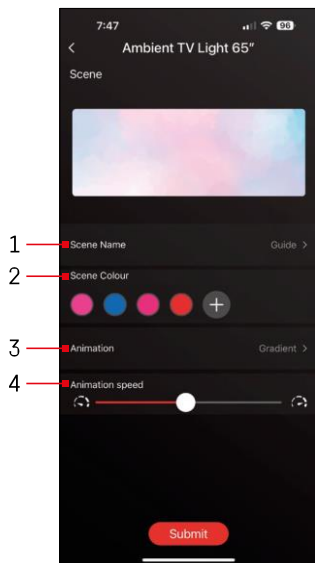

- 1 - Pomenovanie scény
  - 2, 3, 4 - Výber farieb, animácie a rýchlosť animácie.
- Odporúčame najprv vybrať štýl animácie, pretože táto možnosť ovplyvní počet farieb, ktoré si môžete vybrať. Niektoré animácie umožňujú iba 1 farba a niektoré umožňujú viac farieb. Ak sa pri farbách zobrazí znamienko plus, znamená to, že môžete pridať viac farieb podľa potreby. Ako príklad sme vybrali štýl animácie "gradient", ktorý bude plynulo prechádzať medzi vybranými farbami - ružovou, modrou, ružovou a červená. Rýchlosť tejto animácie môžete zmeniť pomocou posuvníka v dolnej časti tejto stránky.

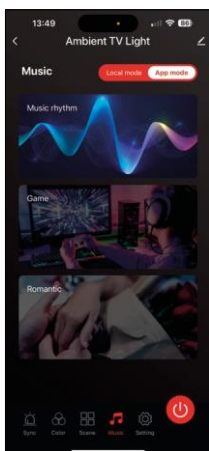
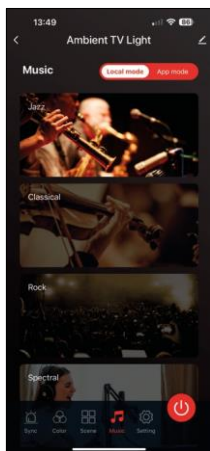

## Synchronizácia s hudbou a zvukom

Aplikácia ponúka 2 režimy synchronizácie hudby: "Miestny režim" a "Režim aplikácie". Oba režimy ponúkajú niekoľko možností, ktoré upravujú citlivosť detekcie zvuku a reakciu na svetlo.

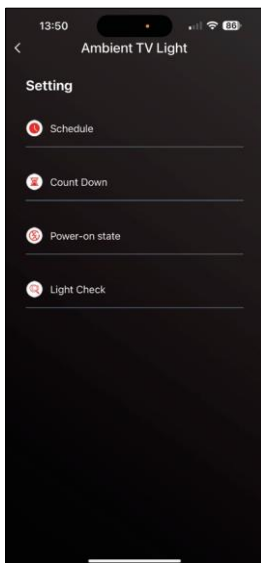

Sekcia Nastavenia 

Plánovanie (Schedule) 

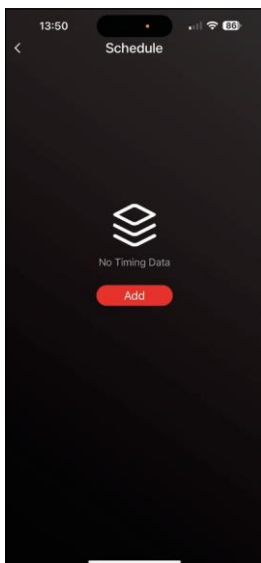

Plánovanie umožňuje nastaviť časy automatického zapnutia alebo vypnutia okolitého svetla televízora. Táto možnosť umožňuje nielen naplánovať zapnutie alebo vypnutie osvetlenia, ale aj vybrať režim, v ktorom sa má osvetlenie zapnúť, či sa má začať synchronizovať okamžite, alebo zostať len v jednej farbe alebo spustiť scénu.

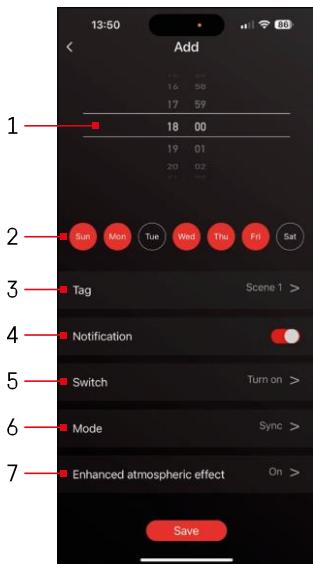

- 1, 2 - Výber času a dní, kedy sa má svetlo zapnúť alebo vypnúť
- 3 - Pomenovanie plánu
- 4 - Funkcia upozornenia vás bude , keď sa plán spustí
- 5 - Nastavenie zapnutia alebo vypnutia svetla počas plánu
- 6 - Nastavenia režimu (synchronizácia, farba, scéna alebo hudba)
- 7 - Zapnutie/vypnutie atmosférického efektu

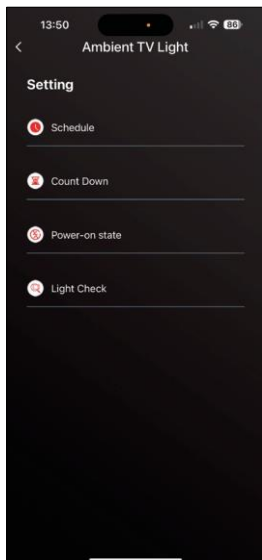

Odpočítavanie / Oneskorené vypnutie 

Po uplynutí nastaveného času sa svetlo automaticky vypne.

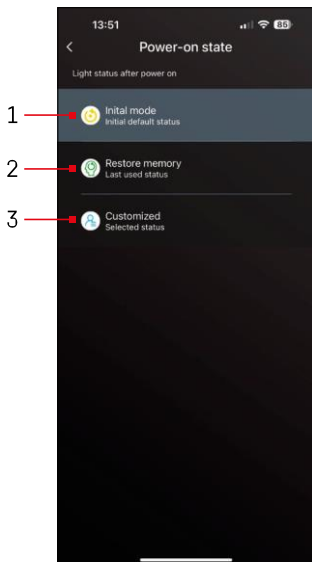

## Stav po zapnutí

Ak zariadenie stratí napájanie (odpojenie adaptéra alebo výpadok napájania), toto nastavenie určuje, čo sa stane po obnovení napájania.

- 1 - Obnovenie predvolených nastavení
- 2 - Obnovenie naposledy použitého nastavenia
- 3 - Vlastné nastavenia, napríklad aby sa zariadenie po obnovení napájania vždy rozsvietilo červenou farbou.

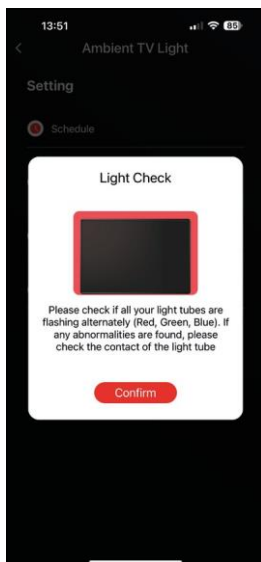

## Ovládanie segmentov LED

Ak si všimnete, že sa niektoré kontrolky správajú nezvyčajne (blikajú, nereagujú...), odporúčame použiť túto funkciu na overenie, kde môže byť problém.

Keď je táto funkcia vybratá, všetky segmenty by sa mali zmeniť na rovnakú farbu s postupnou zmenou farby. Ak sa niektoré segmenty menia pomalšie, môže to znamenať chybné spoje, ktoré odporúčame vyčistiť.



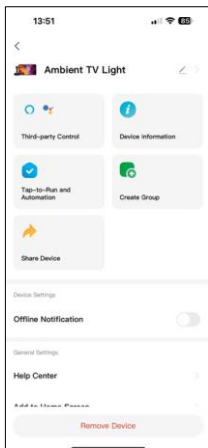

## Vysvetlenie ďalších nastavení

- Informácie o zariadení - základné informácie o zariadení
- Tap-To-Run a automatizácia - scény a automatizácia priradené k tomuto zariadeniu
- Upozornenie v režime offline - upozornenie, keď je zariadenie offline dlhšie ako 8 hodín (napr. výpadok napájania)
- Vytvoriť skupinu - vytvorenie skupiny podobných zariadení (užitočnejšie pre svetlá, napríklad zoskupenie všetkých svetiel v kuchyni)
- Faq and Feedback - Často kladené otázky a spätná väzba
- Pridať na domovskú obrazovku - vytvorenie ikony zariadenia v hlavnej ponuke telefónu
- Kontrola siete zariadenia - kontrola funkčnosti siete Wifi
- Aktualizácia zariadenia - aktualizujte svoje zariadenie
- Odstrániť zariadenie - zrušiť párovanie zariadenia

## Často kladené otázky o riešení problémov

Zariadenia sa mi nedarí spárovať. Čo môžem urobiť?

- Uistite sa, že používate 2,4 GHz sieť Wi-Fi a máte dostatočne silný signál.
- Povoľte aplikácii všetky povolenia v nastaveniach.
- Uistite sa, že používate najnovšiu verziu mobilného operačného systému a najnovšiu verziu aplikácie.

Kto všetko môže zariadenie používať?

- Zariadenie musí mať vždy správcu (vlastníka).
- Správca môže zdieľať zariadenie so zvyšnými členmi domácnosti a pridelí im práva.